



/ 4 5 0

SEMPLICE

4 5 1 /

SEMPLICE

Design Quargnale // Ruatti studio Architetti

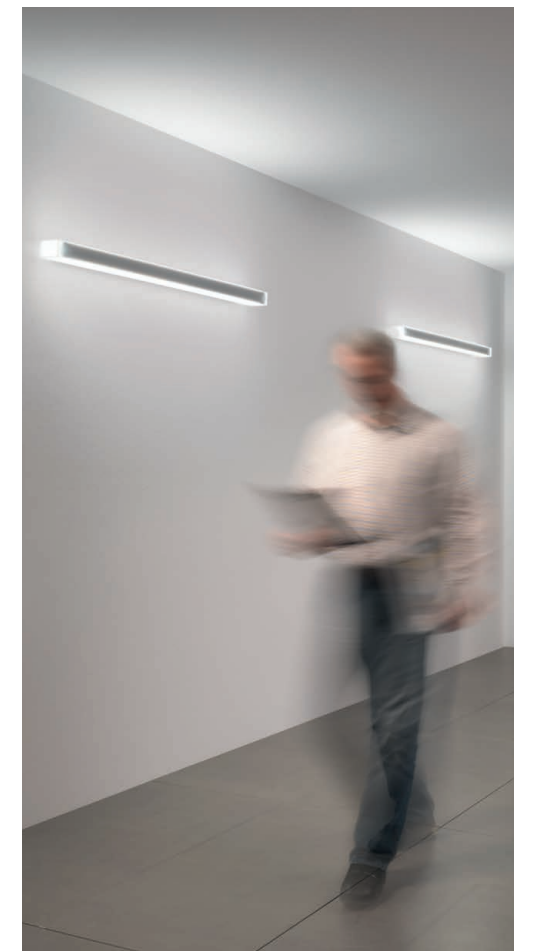
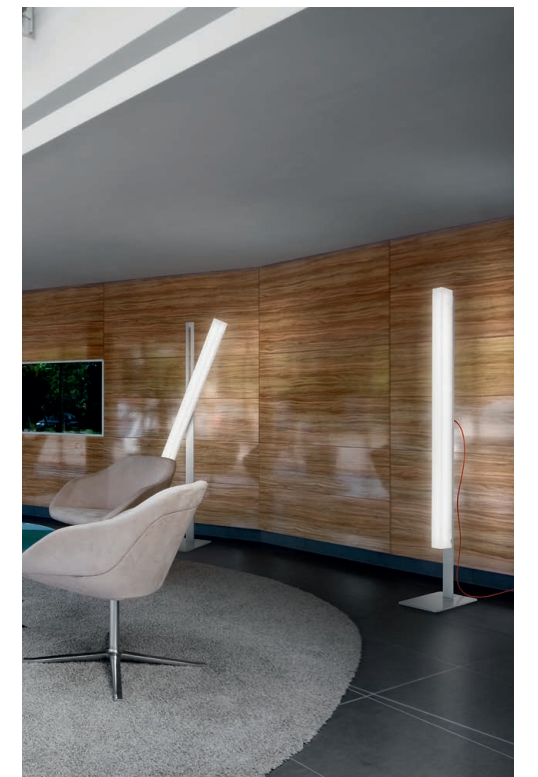

η >95 lm/W

CRI >80

IP 40

UGR <22

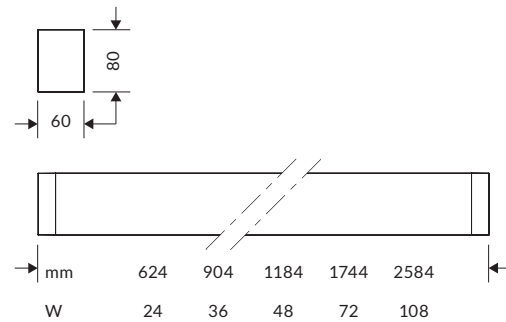



/ 4 5 2

SEMPLICE

4 5 3 /



SEMPLICE

Design creativo nelle forme e tecnologia fanno di questo apparecchio un innovativo sistema per la moderna illuminazione di ambienti di lavoro e living space. Un apparecchio multiruolo nella sua unicità, in grado di adattarsi alle diverse esigenze progettuali moderne. L'esclusiva scocca realizzata completamente in tecnopolimero, sottolinea un'omogeneità luminosa mai raggiunta prima, impedendo la lettura della sorgente e garantendo un'elevata efficienza. Semplice è disponibile anche con attacco a binario EUtrack, perfettamente integrato al corpo luminoso grazie al design minimalista che non altera lo stile moderno del prodotto e la sua linearità. Pratico e veloce da installare diventa anche utile per creare l'illuminazione generale in tutti gli ambienti.

SPECIFICHE

- Driver 350mA integrato
- Temperatura colore: 3000K/4000K
- CRI>80
- Mac Adams 3
- Life Time: L80/B50 >50.000h
- Garanzia Integrale 5 anni
- Sicurezza degli occhi: privo di rischio (RG 1) in conformità con EN62471:2009

OTTICHE

PG per emissione soft ed omogenea priva di zone d'ombra
EB per emissione laterale

CORPO

Corpo-diffusore realizzato in tecnopolimero antiurto, antistatico con un esclusivo trattamento di verniciatura che ne garantisce un'emissione omogenea di tipo "soft" su tutta la superficie. Le testate e gli accessori di giunzione sono realizzati con gli stessi materiali con un sistema di fissaggio ad innesto invisibile.

RIFERIMENTO NORMATIVO

Gli apparecchi sono conformi alle norme di sicurezza EN 60 598-1 e UNI EN 12464-2 (illuminazione ambienti di lavoro).

CERTIFICAZIONI

CE IP40
Classe ErP: A++



A RICHIESTA

- Cablaggio dimmerabile DALI - Codice: RDD (verificare le versioni disponibili)
- Cablaggio con gruppo di emergenza - Codice: EM per 1 ora / EM3H per 3 ore (verificare le versioni disponibili)
- Temperatura colore 5000K
- Versione Premium CRI>90
- Driver Bluetooth - Codice: BT (verificare le versioni disponibili)

VARIANTI

SEMPLICE LED PG
SEMPLICE LED EB
SEMPLICE LED EUTRACK

SEMPLICE LED FLOOR
ACCESSORI



/ 4 5 4

SEMPLICE LED P G

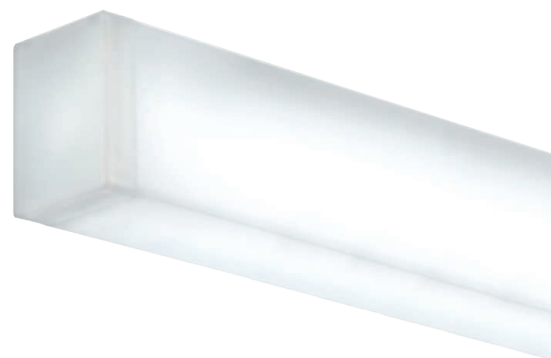

OTTICA

Diffusore in PMMA, con trattamento per emissione soft completamente uniforme.

IP40 A++

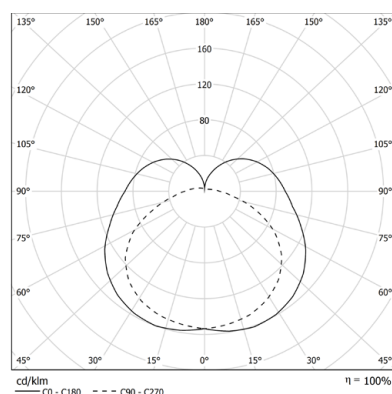
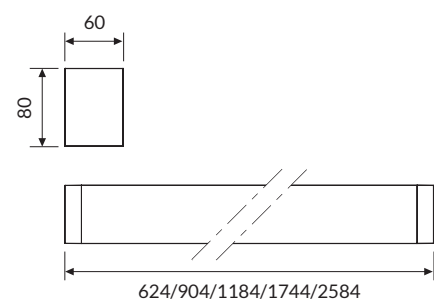

TEMPERATURA COLORE //

4 0 0 0 K

| COD | | lm | mm |
|-------------|------------|-------|------|
| 67PG24L4HP | 24W 4000K | 2243 | 624 |
| 67PG36L4HP | 36W 4000K | 3364 | 904 |
| 67PG48L4HP | 48W 4000K | 4486 | 1184 |
| 67PG72L4HP | 72W 4000K | 6728 | 1744 |
| 67PG108L4HP | 108W 4000K | 10093 | 2584 |

3 0 0 0 K

| COD | | lm | mm |
|-------------|------------|------|------|
| 67PG24L3HP | 24W 3000K | 2167 | 624 |
| 67PG36L3HP | 36W 3000K | 3251 | 904 |
| 67PG48L3HP | 48W 3000K | 4334 | 1184 |
| 67PG72L3HP | 72W 3000K | 6502 | 1744 |
| 67PG108L3HP | 108W 3000K | 9752 | 2584 |



4 5 5 /

SEMPLICE

SEMPLICE LED E B

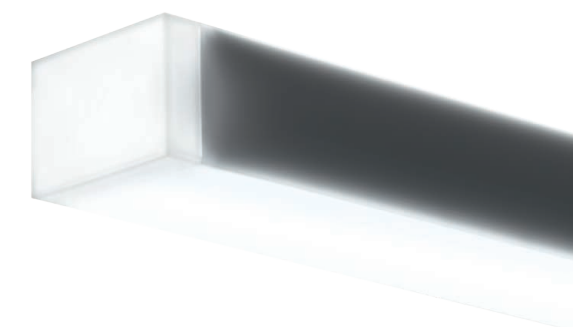

OTTICA

Diffusore in PMMA; emissione a due lati ottenuta con l'inserimento di ottica a doppia parabolicità in alluminio PVD 99.99.

IP40 A++

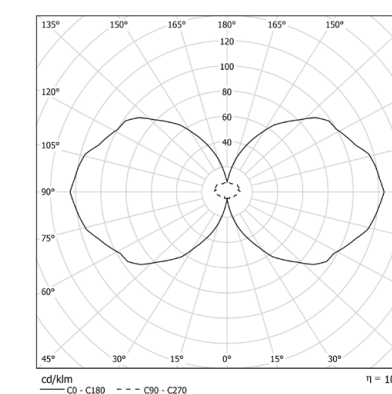
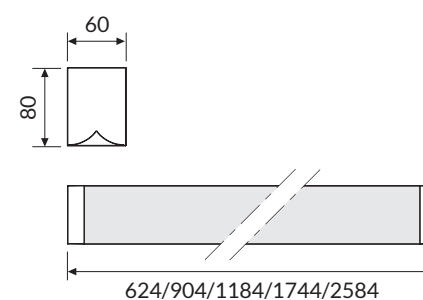

TEMPERATURA COLORE //

4 0 0 0 K

| COD | | lm | mm |
|-------------|------------|------|------|
| 67EB24L4HP | 24W 4000K | 2016 | 624 |
| 67EB36L4HP | 36W 4000K | 3024 | 904 |
| 67EB48L4HP | 48W 4000K | 4032 | 1184 |
| 67EB72L4HP | 72W 4000K | 6048 | 1744 |
| 67EB108L4HP | 108W 4000K | 9072 | 2584 |

3 0 0 0 K

| COD | | lm | mm |
|-------------|------------|------|------|
| 67EB24L3HP | 24W 3000K | 1940 | 624 |
| 67EB36L3HP | 36W 3000K | 2911 | 904 |
| 67EB48L3HP | 48W 3000K | 3881 | 1184 |
| 67EB72L3HP | 72W 3000K | 5821 | 1744 |
| 67EB108L3HP | 108W 3000K | 8732 | 2584 |



/ 4 5 6

SEMPLICE LED EUTRACK



OTTICA

Emissione soft ed omogenea priva di zone d'ombra; attacco a binario EUtrack.

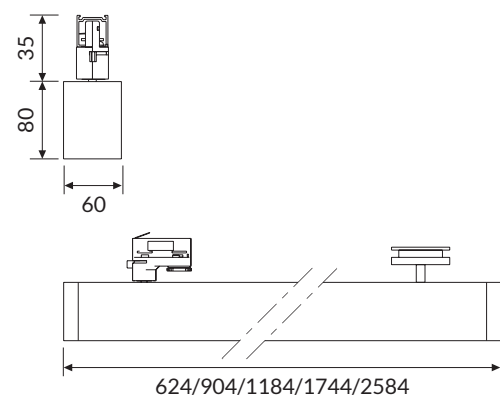

IP 40 A++

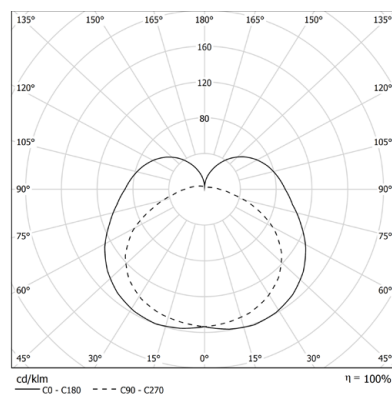

TEMPERATURA COLORE //

4000 K

| COD | 💡 | lm | mm |
|---------------|------------|-------|------|
| 67PG24L4HPAB | 24W 4000K | 2243 | 624 |
| 67PG36L4HPAB | 36W 4000K | 3364 | 904 |
| 67PG48L4HPAB | 48W 4000K | 4486 | 1184 |
| 67PG72L4HPAB | 72W 4000K | 6728 | 1744 |
| 67PG108L4HPAB | 108W 4000K | 10093 | 2584 |

3000 K

| COD | 💡 | lm | mm |
|---------------|------------|------|------|
| 67PG24L3HPAB | 24W 3000K | 2167 | 624 |
| 67PG36L3HPAB | 36W 3000K | 3251 | 904 |
| 67PG48L3HPAB | 48W 3000K | 4334 | 1184 |
| 67PG72L3HPAB | 72W 3000K | 6502 | 1744 |
| 67PG108L3HPAB | 108W 3000K | 9752 | 2584 |



SEMPLICE LED FLOOR



SEMPLICE

4 5 7 /

OTTICA

Emissione soft completamente uniforme. Base metallica e stelo in alluminio con regolazione di posizionamento e rotazione del modulo luminoso.

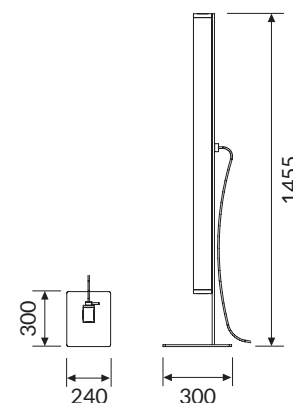

IP 40 A++

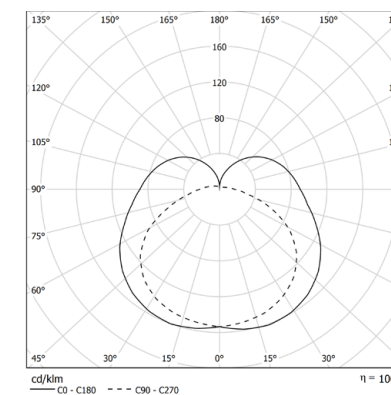

TEMPERATURA COLORE //

4000 K

| COD | 💡 | lm |
|-------------|-----------|------|
| 67PG48L4HPT | 48W 4000K | 4272 |

3000 K

| COD | 💡 | lm |
|-------------|-----------|------|
| 67PG48L3HPT | 48W 3000K | 4128 |

ACCESSORI



67AA13

Sospensione singola regolabile e scorrevole lunghezza cavo 1500mm.



67AA1330

Sospensione singola regolabile e scorrevole lunghezza cavo 3000mm.

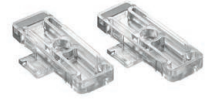

67AA14

Kit distanziali per attacco a parete / plafone.



67AA16

Rosone alimentato a 3 poli lunghezza cavo 2000mm.



67AA165P

Rosone alimentato a 5 poli lunghezza cavo 2000mm.



67AA11LED

Giunto lineare elettrificato ad emissione totale per installazione in fila continua.



67AA05

Giunto creativo orizzontale orientabile, snodato ed elettrificato.



67AA05V

Giunto 90° verticale e perpendicolare elettrificato.

NOTE TECNICHE

SEMPLICE FLOOR

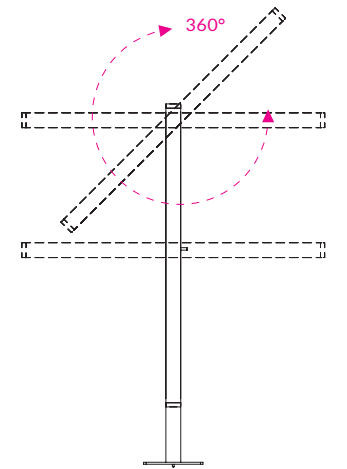
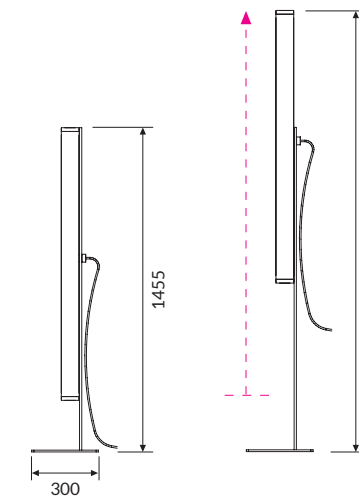
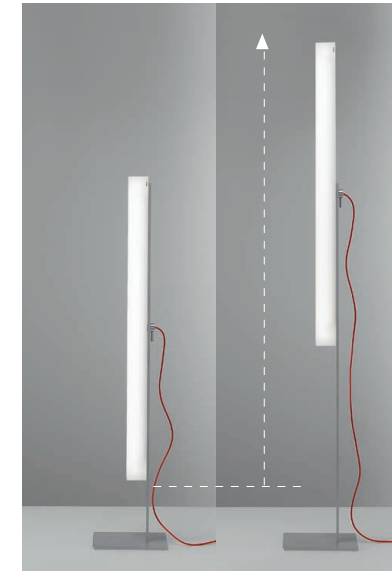

INTERASSE DI FISSAGGIO PER SOSPENSIONI

|  | mm-min. | mm-max. |
|---|---------|---------|
| 24W | 300 | 450 |
| 36W | 400 | 750 |
| 48W | 600 | 1050 |
| 72W | 800 | 1500 |
| 108W | 1100 | 2240 |

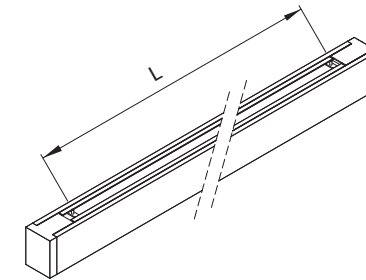

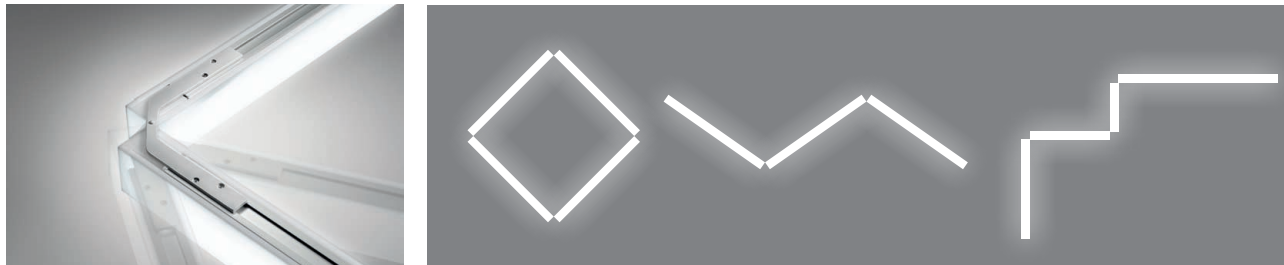

NOTE TECNICHE**MODULARITÀ**

Il giunto orientabile snodato ed elettrificato internamente permette la modularità del sistema e la creazione di forme luminose.

**SEMPLICE LED HCL****OTTICA**

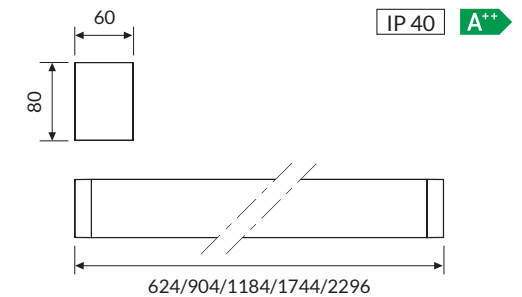
Diffusore in PMMA, con trattamento per emissione soft completamente uniforme.

**VERSIONI //**

| COD |  | lm | mm |
|-------------|---|------|------|
| 67PG24L4HCL | 24W | 1740 | 624 |
| 67PG36L4HCL | 36W | 2610 | 904 |
| 67PG48L4HCL | 48W | 3480 | 1184 |
| 67PG72L4HCL | 72W | 4350 | 1744 |
| 67PG96L4HCL | 96W | 6960 | 2296 |

SPECIFICHE

- La temperatura colore varia da 2700K a 6500K
- Driver DALI DT8
- Controllabile con pulsante N/A o sistema di gestione DIMKITHCL (vedi pag. 582)

